

第1日 (10月13日) 1回戦・2回戦

第1会場 上河内東小学校

④	①	⑤	②	③
1 犬伏 フット ボール クラブ	2 ヴェル フェー エー 1	3 お お うち JFC	4 姿 川 中央 サッ カ ブ	5 み ど り が 丘 FC
	2		6 N	7 ク と も ぞ う サ ッ カ ブ
			F	C
				C
				(主, 副, 副, 4th)
① 11:30	ヴェルフェエー 1	5 (3 2)	0	おうちJFC (1, 4, 5, 6)
② 12:20	姿川中央サッ カ	0 (0 0)	2	みどりが丘FC (7, 1, 3, 2)
③ 13:10	N	F C 0 (0 0)	4	ともぞうサッ カ
④ 14:00	犬伏フットボールクラブ	0 (0 0)	5	ヴェルフェエー 1
④ 14:50	みどりが丘FC	1 (1 0)	3	ともぞうサッ カ

第1日 (10月13日) 1回戦・2回戦

第2会場 けやき台サッカー場B

③	①	④		
1 栃 木 フォ ルツ ア S C	2 荒 川 フッ トボ ール クラ ブ	3 テ カ ン ピ オ ー ネ ・ タ ク ス		
		4 フ ッ ト ボ ール クラ ブ 片 岡		
		5 J F C フ ア イ タ ー ズ		
		6 西 原 F C		
		C		
		(主, 副, 副, 4th)		
① 11:30	荒川フットボ ール	0 (0 0)	8	カンピオーネ・ タクティクス (4, 5, 6, 1)
② 12:20	フットボールク ラ	0 (0 0)	9	JFCファイター ズ (1, 2, 3, 6)
③ 13:10	栃木フォルツ ア	S C 0 (0 0)	1	カンピオーネ・ タクティクス (6, 4, 5, ①負)
④ 14:00	JFCファイター ズ	2 (0 2)	0	西原FC (2, 3, 1, ②負)

第1日 (10月13日) 1回戦・2回戦

第3会場 右井緑地グランド⑤

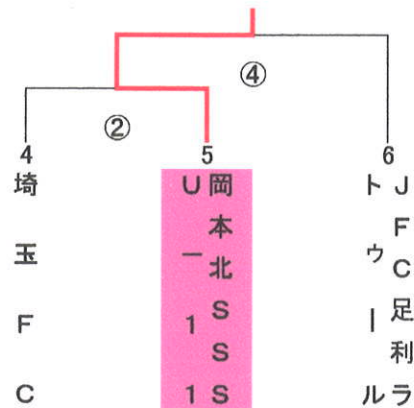
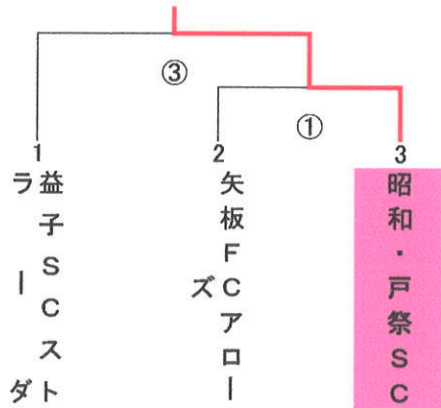

								(主, 副, 副, 4th)	
①	11:30	矢板FCアローズ	0	(0 - 8)	11	昭和・戸祭SC	(4, 5, 6, 1)		
②	12:20	埼玉FC	0	(0 - 1)	1	岡本北SS	(1, 2, 3, 6)		
③	13:10	益子SCストダ	0	(0 - 2)	7	昭和・戸祭SC	(6, 4, 5, ①負)		
④	14:00	岡本北SS	2	(2 - 1)	1	JFC足利ラトル	(2, 3, 1, ②負)		

第1日 (10月13日) 1回戦・2回戦

第4会場 真岡北グランドB

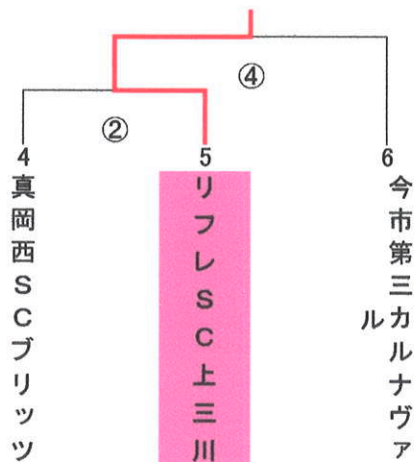
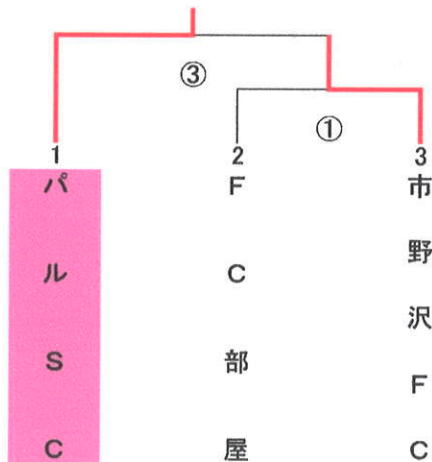

								(主, 副, 副, 4th)	
①	11:30	FC部屋	0	(0 - 1)	2	市野沢FC	(4, 5, 6, 1)		
②	12:20	真岡西SCブリッツ	0	(0 - 3)	5	リフレSC上三川	(1, 2, 3, 6)		
③	13:10	パルSC	1	(1 - 0)	0	市野沢FC	(6, 4, 5, ①負)		
④	14:00	リフレSC上三川	3	(2 - 0)	0	今市第三カルナヴァル	(2, 3, 1, ②負)		

第1日 (10月13日) 1回戦・2回戦

第5会場 白沢グリーンパークB

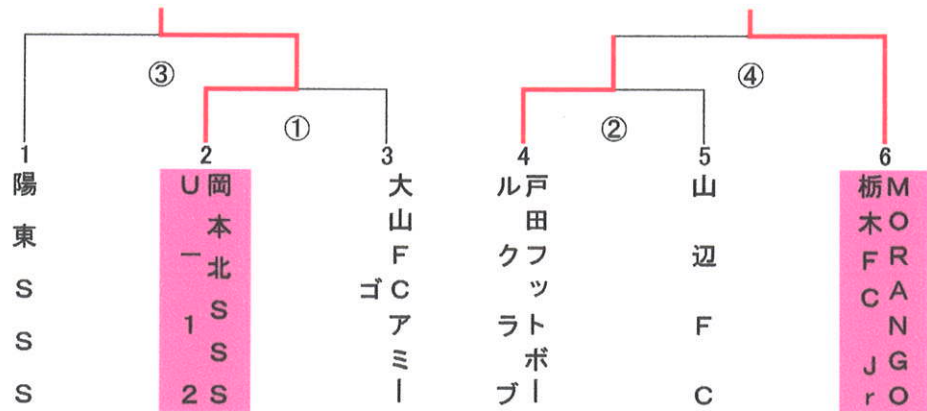

- (主, 副, 副, 4th)
- ① 11:30 岡本北SSS 1 (1 - 0) 0 大山FCアミー (4, 5, 6, 1)
U - 1 2
 - ② 12:20 戸田フットボールクラブ 1 (1 - 0) 0 山辺FC (1, 2, 3, 6)
 - ③ 13:10 陽東SSS 0 (0 - 0) 2 岡本北SSS (6, 4, 5, ①負)
U - 1 2
 - ④ 14:00 戸田フットボールクラブ 0 (0 - 0) 4 MORANGO栃木FC Jr (2, 3, 1, ②負)

第1日 (10月13日) 1回戦・2回戦

第6会場 二宮運動公園B

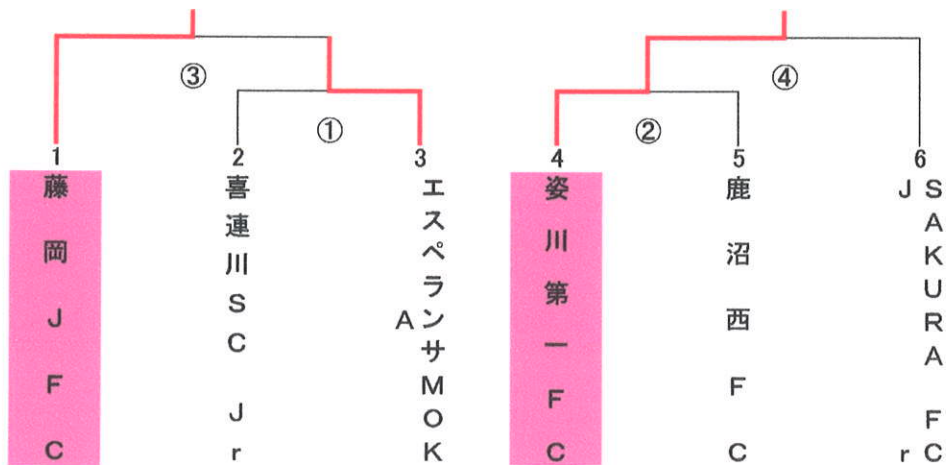

- (主, 副, 副, 4th)
- ① 11:30 喜連川SC Jr 0 (0 - 1) 1 エスペランサMOK A (4, 5, 6, 1)
 - ② 12:20 姿川第一FC 2 (1 - 0) 0 鹿沼西FC (1, 2, 3, 6)
 - ③ 13:10 藤岡JFC 6 (2 - 0) 0 エスペランサMOK A (6, 4, 5, ①負)
 - ④ 14:00 姿川第一FC 2 (1 - 0) 0 SAKURA FC Jr (2, 3, 1, ②負)

第1日 (10月13日) 1回戦・2回戦

第7会場 益子西小学校

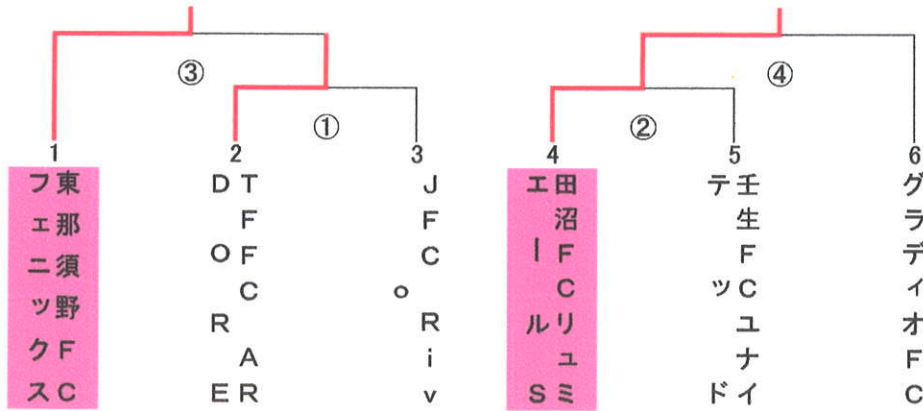

(主, 副, 副, 4th)

- ① 11:30 **TFFC ARDO R** 1 (1 - 0) 0 **JFC Rivo** (4, 5, 6, 1)
- ② 12:20 **田沼FCリュミエール S** 1 (1 - 0) 0 **壬生FCユナイテッド** (1, 2, 3, 6)
- ③ 13:10 **東那須野FCフェニックス** 2 (1 - 0) 0 **TFFC ARDO R** (6, 4, 5, ①負)
- ④ 14:00 **田沼FCリュミエール S** 2 (2 - 0) 1 **グラディオFC** (2, 3, 1, ②負)

第1日 (10月13日) 1回戦・2回戦

第8会場 石井緑地グランド③

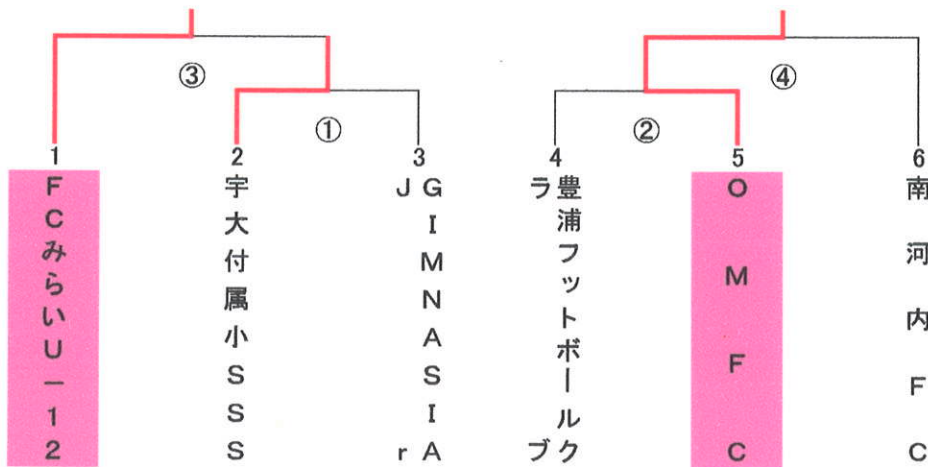

(主, 副, 副, 4th)

- ① 11:30 **宇大付属小SS** 1 (0 - 1) 1 **GIMNASIA Jr** (4, 5, 6, 1)
- 延長 1 (1 - 0) 0
- ② 12:20 **豊浦フットボールクラブ** 0 (0 - 0) 1 **OMFC** (1, 2, 3, 6)
- ③ 13:10 **FCみらいU-12** 5 (4 - 1) 0 **宇大付属小SS** (6, 4, 5, ①負)
- ④ 14:00 **OMFC** 4 (0 - 4) 1 **南河内FC** (2, 3, 1, ②負)

第1日 (10月13日) 1回戦・2回戦

第9会場 真岡北グランドA

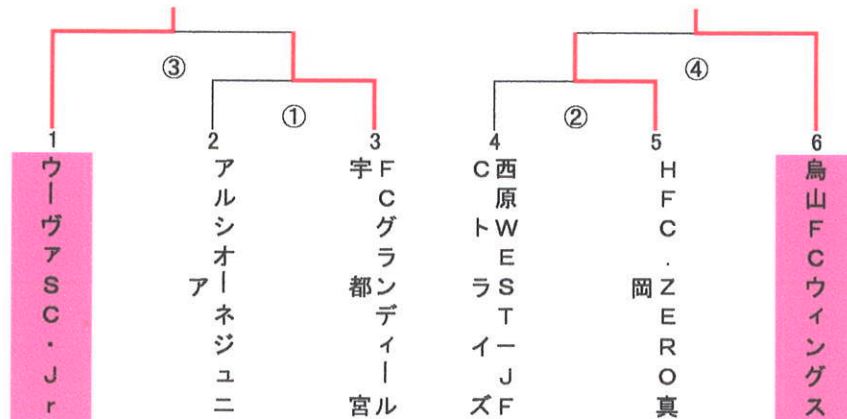

					(主, 副, 副, 4th)
① 11:30	アルシオーネジュニア	0	(0 - 1)	3	FC グランディール宇都 (4, 5, 6, 1)
② 12:20	西原WEST-JFCトライズ	0	(0 - 3)	6	HFC.ZERO真岡 (1, 2, 3, 6)
③ 13:10	ウーヴァSC・Jr	3	(2 - 0)	0	FC グランディール宇都 (6, 4, 5, ①負)
④ 14:00	HFC.ZERO真岡	1	(1 - 1)	1	烏山FCウイングス (2, 3, 1, ②負)
	延長	0	(0 - 0)	0	
	PK		4 - 5		

第1日 (10月13日) 1回戦・2回戦

第10会場 けやき台サッカー場A

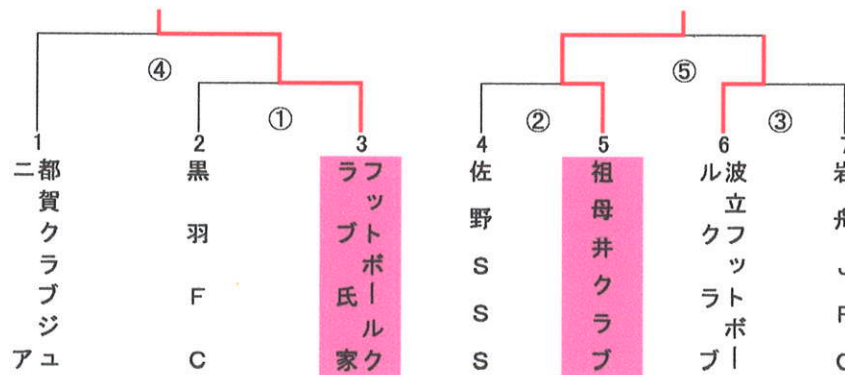

					(主, 副, 副, 4th)
① 11:30	黒羽FC	0	(0 - 1)	4	フットボールクラブ氏家 (1, 4, 5, 6)
② 12:20	佐野SSS	0	(0 - 3)	5	祖母井クラブ (7, 1, 3, 2)
③ 13:10	波立フットボールクラブ	0	(0 - 0)	0	岩舟JFC (5, 3, 2, 4)
	延長	0	(0 - 0)	0	
	PK		5 - 4		
④ 14:00	都賀クラブジュニア	0	(0 - 2)	2	フットボールクラブ氏家 (6, 7, 4, 5)
⑤ 14:50	祖母井クラブ	4	(2 - 0)	0	波立フットボールクラブ 2, ③負, 3, 1

第1日 (10月13日) 1回戦・2回戦

第11会場 石井緑地グランド⑥

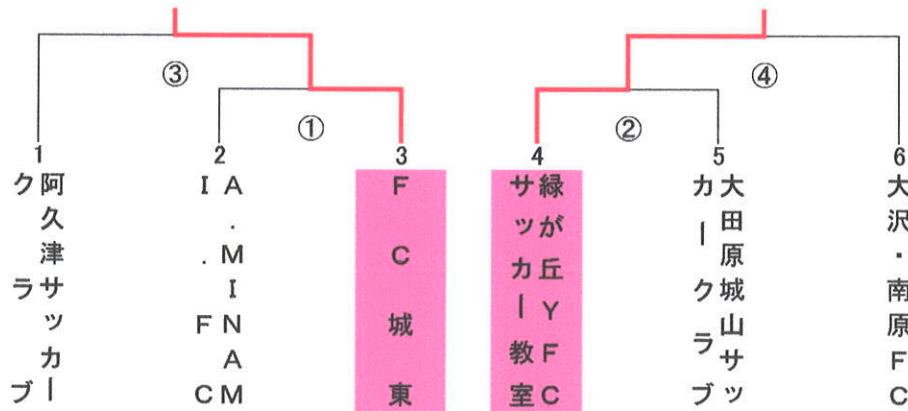

Round	Time	Home Team	Score	Away Team	Notes
①	11:30	A.MINAMI.FC	0 - 3	F C 城 東	(主, 副, 副, 4th)
②	12:20	緑が丘YFC サッカー教室	1 - 0	大田原城山 サッカークラブ	(1, 2, 3, 6)
③	13:10	阿久津サッカー クラブ	0 - 4	F C 城 東	(6, 4, 5, ①負)
④	14:00	緑が丘YFC サッカー教室	3 - 0	大沢・南原FC	(2, 3, 1, ②負)

第1日 (10月13日) 1回戦・2回戦

第12会場 石井緑地グランド④

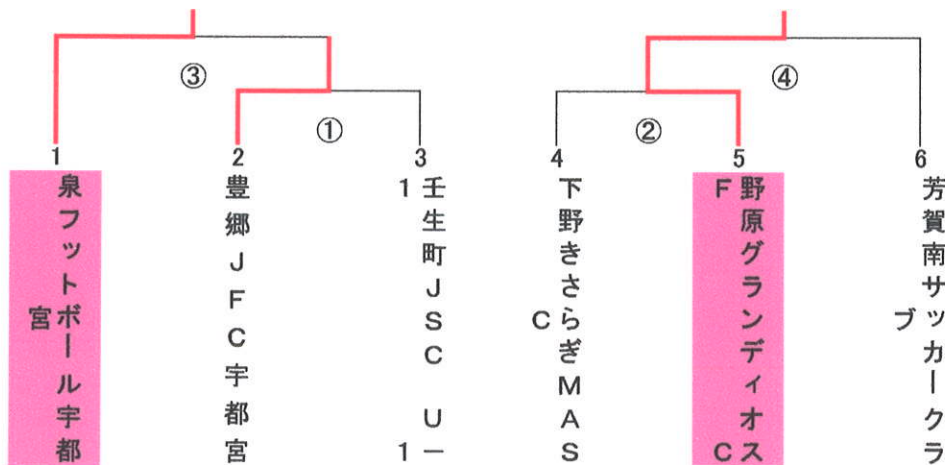

Round	Time	Home Team	Score	Away Team	Notes
①	11:30	豊郷JFC宇都宮	2 - 0	壬生町JSC U	(主, 副, 副, 4th)
②	12:20	下野きさらぎM A S C	1 - 5	野原グランド ディオス F C	(1, 2, 3, 6)
③	13:10	泉フットボール 宇都宮	3 - 2	豊郷JFC宇都宮	(6, 4, 5, ①負)
④	14:00	野原グランド ディオス F C	3 - 2	芳賀南サッカークラ	(2, 3, 1, ②負)

第1日 (10月13日) 1回戦・2回戦

第13会場 富屋小学校

③	①	④	
1	2	3	4
ウー ヴァ ナー ズ・ SC	宝 木 キ ッ カ ー ズ	ジ エ ン ド FC あ わ の レ	高 林 フ ッ ト ボ ー ル ク ラ ブ
		5	6
		ト レ FC 宇 都 宮 北 部	紫 塚 F C
(主, 副, 副, 4th)			
① 11:30	宝木キッカーズ 1 (0 - 2)	5 FCあわのレ ジエンド (4, 5, 6, 1)	
② 12:20	高林フットボ ールクラブ 0 (0 - 3)	7 宇都宮北部FC トレ (1, 2, 3, 6)	
③ 13:10	ウーヴァSC・ ウィナーズ 0 (0 - 2)	3 FCあわのレ ジエンド (6, 4, 5, ①負)	
④ 14:00	宇都宮北部FC トレ 7 (棄権)	0 紫塚FC (2, 3, 1, ②負)	

第1日 (10月13日) 1回戦・2回戦

第14会場 鬼怒自然センターA

③	①	④	
1	2	3	4
花 園 FC	タ ン タ ジ ー FC 真 岡 2 1 フ ァ ン	F C R i s o	U F C S F i D A
		5	6
		鹿 沼 み な み S C	壬 生 町 J S C
(主, 副, 副, 4th)			
① 11:30	FC真岡21フ ァンタジー 1 (0 - 0)	0 FC Riso (4, 5, 6, 1)	
② 12:20	FC SFiDA U -11 0 (0 - 0)	1 鹿沼みなみS. C (1, 2, 3, 6)	
③ 13:10	花園FC 2 (1 - 3)	3 FC真岡21フ ァンタジー (6, 4, 5, ①負)	
④ 14:00	鹿沼みなみS. C 1 (0 - 3)	3 壬生町JSC (2, 3, 1, ②負)	

第1日 (10月13日) 1回戦・2回戦

第15会場 鬼怒自然センターB

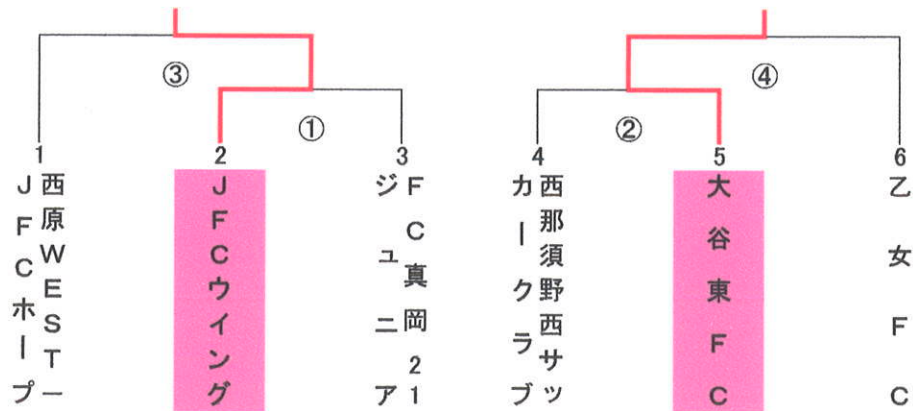

(主, 副, 副, 4th)

① 11:30	JFCウイング	3	(2 1	—	0 0)	0	FC真岡21ジュニア	(4, 5, 6, 1)
② 12:20	西那須野西サッカークラブ	1	(1 0	—	3 2)	5	大谷東FC	(1, 2, 3, 6)
③ 13:10	西原WEST-JFCホープ	1	(1 0	—	0 2)	2	JFCウイング	(6, 4, 5, ①負)
④ 14:00	大谷東FC	1	(0 1	—	1 0)	1	乙女FC	(2, 3, 1, ②負)
	延長	2	(1 1	—	0 0)	0		

第1日 (10月13日) 1回戦・2回戦

第16会場 桃畑グランドB

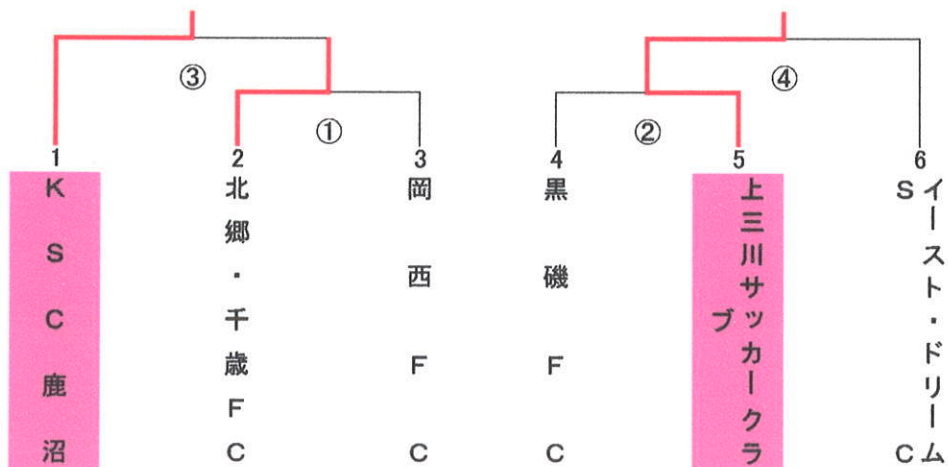

(主, 副, 副, 4th)

① 11:30	北郷・千歳FC	4	(3 1	—	0 0)	0	岡西FC	(4, 5, 6, 1)
② 12:20	黒磯FC	1	(0 1	—	1 1)	2	上三川サッカークラブ	(1, 2, 3, 6)
③ 13:10	KSC鹿沼	2	(1 1	—	0 1)	1	北郷・千歳FC	(6, 4, 5, ①負)
④ 14:00	上三川サッカークラブ	3	(0 3	—	0 2)	2	イースト・ドリムSC	(2, 3, 1, ②負)

第1日 (10月13日) 1回戦・2回戦

第17会場 二宮運動公園A

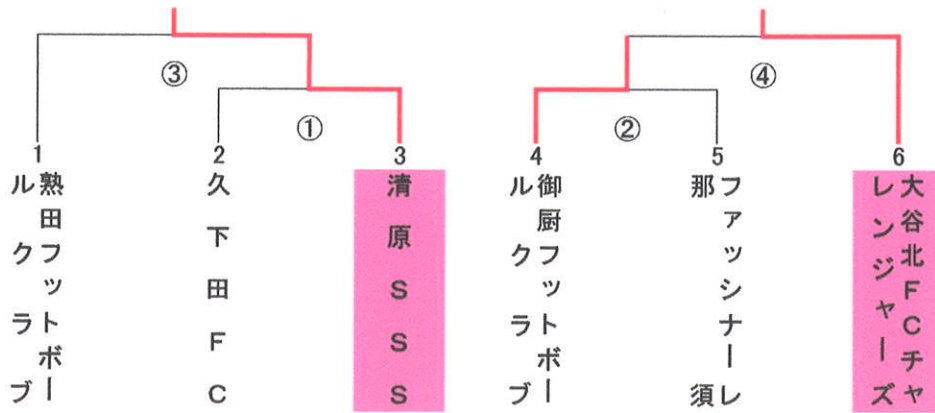

(主, 副, 副, 4th)

① 11:30	久下田 FC	0	(0 - 1)	3	清原 SSS	(4, 5, 6, 1)
② 12:20	御厨フットボールクラブ	11	(6 - 0)	0	ファッシーナレ	(1, 2, 3, 6)
③ 13:10	熟田フットボールクラブ	1	(1 - 2)	5	清原 SSS	(6, 4, 5, ①負)
④ 14:00	御厨フットボールクラブ	0	(0 - 0)	0	大谷北FCチャレンジャーズ	(2, 3, 1, ②負)
	延長	0	(0 - 1)	1		

第1日 (10月13日) 1回戦・2回戦

第18会場 桃畑グランドA

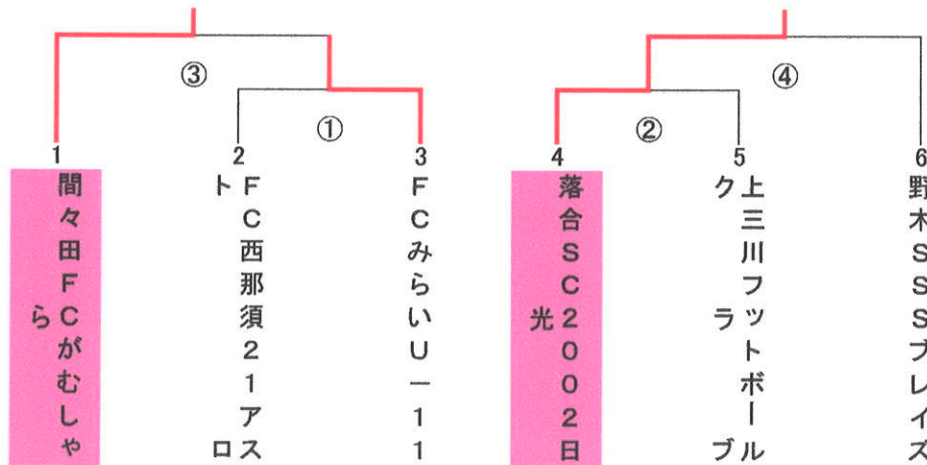

(主, 副, 副, 4th)

① 11:30	FC西那須アストロ	21	(0 - 0)	1	FCみらいU-1	(4, 5, 6, 1)
② 12:20	落合SC2002光	1	(1 - 0)	0	上三川フットボールクラブ	(1, 2, 3, 6)
③ 13:10	間々田FCがむしや	4	(3 - 0)	0	FCみらいU-1	(6, 4, 5, ①負)
④ 14:00	落合SC2002光	1	(1 - 0)	0	野木SSSブレズ	(2, 3, 1, ②負)

第1日 (10月13日) 1回戦・2回戦

第19会場 高根沢東小

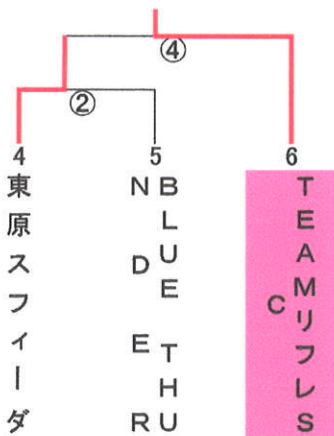
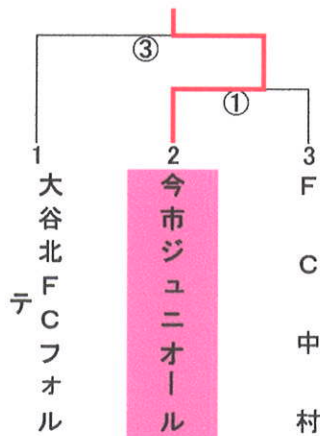

					(主, 副, 副, 4th)
① 11:30	今市ジュニオール	1	(0 - 0)	0 F C 中村	(4, 5, 6, 1)
			(1 - 0)		
② 12:20	東原スフィーダ	1	(0 - 0)	0 BLUE THUNDER	(1, 2, 3, 6)
			(1 - 0)		
③ 13:10	大谷北FCフォール	0	(0 - 0)	0 今市ジュニオール	(6, 4, 5, ①負)
			(0 - 0)		
	延長	0	(0 - 0)	0	
			(0 - 0)		
	PK	2	- 4		
④ 14:00	東原スフィーダ	0	(0 - 2)	5 TEAMリフレSC	(2, 3, 1, ②負)
			(0 - 3)		

第1日 (10月13日) 1回戦・2回戦

第20会場 上の原緑地公園B

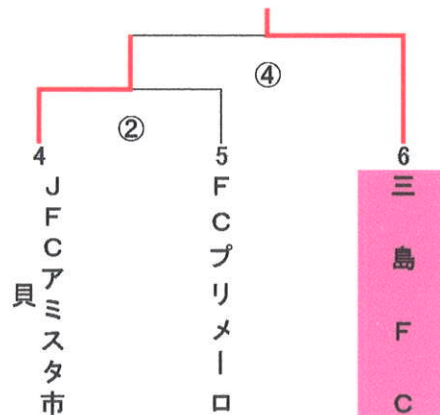
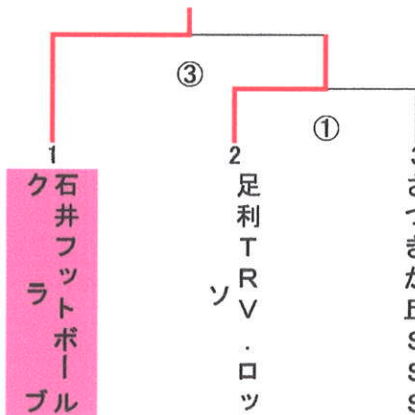

					(主, 副, 副, 4th)
① 11:30	足利TRV.ロツソ	4	(1 - 0)	0 さつきが丘SS	(4, 5, 6, 1)
			(3 - 0)		
② 12:20	JFCアミスタ市貝	2	(0 - 0)	0 FCプリメーロ	(1, 2, 3, 6)
			(2 - 0)		
③ 13:10	石井フットボールクラブ	2	(1 - 0)	0 足利TRV.ロツソ	(6, 4, 5, ①負)
			(1 - 0)		
④ 14:00	JFCアミスタ市貝	0	(0 - 2)	4 三島FC	(2, 3, 1, ②負)
			(0 - 2)		

第1日 (10月13日) 1回戦・2回戦

第21会場 上河内西小学校

	③			④	
	1	2	①	3	
	上 松 山 ク ラ ブ	F C 毛 野 U ー 1 1		細 谷 サ ッ カ ー ク ラ ブ	
				4	②
				ブ 真 岡 U サ ッ カ ー ク ラ ブ	5
				1 ク ラ ブ	下 野 F C レ ッ ド ス タ ー
					6
					ジ ヴ ェ ル チ ー ド 那 須
					(主, 副, 副, 4th)
① 11:30		FC毛野Uー1 1	0 (0 — 1) 0 (0 — 3)	4	細谷サッカーク ラ ブ (4, 5, 6, 1)
② 12:20		真岡サッカーク ラ ブ Uー11	0 (0 — 2) 0 (0 — 3)	5	下野FCレッド ス タ ー (1, 2, 3, 6)
③ 13:10		上松山クラブ	0 (0 — 0) 0 (0 — 0)	0	細谷サッカーク ラ ブ (6, 4, 5, ①負)
		延長	0 (0 — 0) 0 (0 — 0)	0	
		PK		5	4
④ 14:00		下野FCレッド ス タ ー	2 (1 — 0) 1 (1 — 0)	0	ジヴェルチー ド 那 須 (2, 3, 1, ②負)

第1日 (10月13日) 1回戦・2回戦

第22会場 雀宮南小学校

	③			④	
	1	2	①	3	
	小 山 羽 川 S C	今 市 F C プ ロ グ レ ス		サ ウ ス 宇 都 宮 S C	
				4	②
				F C W I N S	5
				茂 木 F C	6
					須 賀 川 F C
					(主, 副, 副, 4th)
① 11:30		今市FCプログ レ ス	0 (0 — 0) 0 (0 — 0)	0	サウス宇都宮 S C (4, 5, 6, 1)
		延長	0 (0 — 0) 0 (0 — 0)	0	
		PK		3	2
② 12:20		FC WINS	2 (0 — 1) 2 (2 — 0)	1	茂木FC (1, 2, 3, 6)
③ 13:10		小山羽川SC	7 (3 — 0) 4 (4 — 0)	0	今市FCプログ レ ス (6, 4, 5, ①負)
④ 14:00		FC WINS	3 (1 — 0) 2 (2 — 0)	0	須賀川FC (2, 3, 1, ②負)

第1日 (10月13日) 1回戦・2回戦

第23会場 上の原緑地公園A

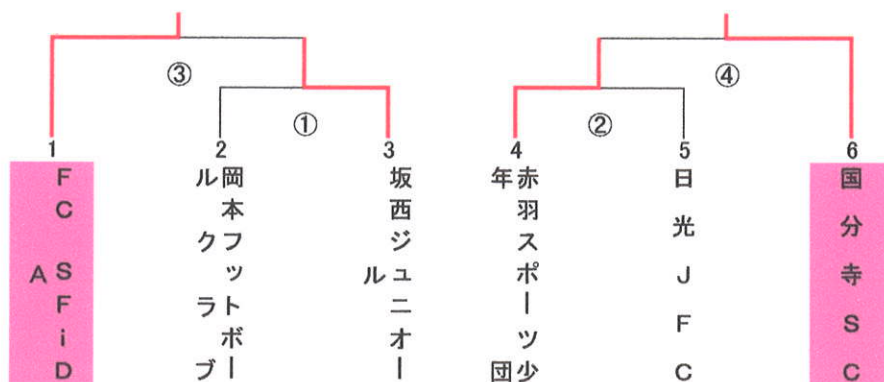

① 11:30	岡本フットボールクラブ	0	(0 - 7)	10	坂西ジュニオール	(主, 副, 副, 4th) (4, 5, 6, 1)
② 12:20	赤羽スポーツ少年団	2	(1 - 1)	1	日光 J F C	(1, 2, 3, 6)
③ 13:10	FC SFiDA	3	(2 - 1)	3	坂西ジュニオール	(6, 4, 5, ①負)
	延長	0	(0 - 0)	0		
	PK		3 - 2			
④ 14:00	赤羽スポーツ少年団	0	(0 - 0)	0	国分寺 S C	(2, 3, 1, ②負)
	延長	0	(0 - 0)	1		

第1日 (10月13日) 1回戦・2回戦

第24会場 田原小学校

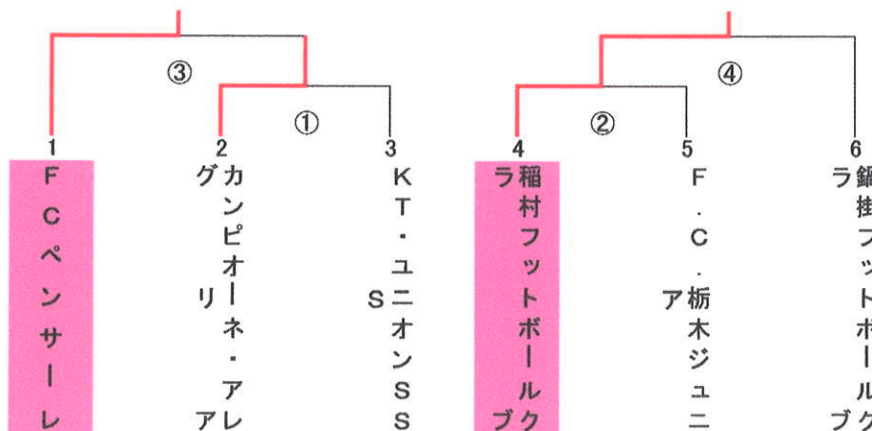

① 11:30	カンピオーネ・アレグリア	3	(0 - 0)	0	KT・ユニオン S	(主, 副, 副, 4th) (4, 5, 6, 1)
② 12:20	稲村フットボールクラブ	1	(1 - 0)	0	F.C. 栃木ジュニア	(1, 2, 3, 6)
③ 13:10	FCペンサーレ	1	(1 - 0)	0	カンピオーネ・アレグリア	(6, 4, 5, ①負)
④ 14:00	稲村フットボールクラブ	3	(3 - 0)	0	鍋掛フットボールクラブ	(2, 3, 1, ②負)

第1日 (10月13日) 1回戦・2回戦

第25会場 本郷北小学校

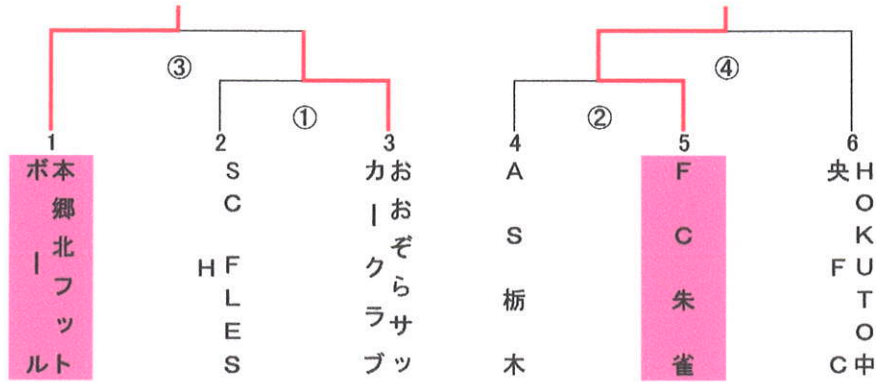

(主, 副, 副, 4th)

① 11:30	SC FLESH 0	(0 — 1)	1	おおぞらサッ カークラブ	(4, 5, 6, 1)
② 12:20	A S 栃木 2	(2 — 0)	2	F C 朱雀	(1, 2, 3, 6)
	延長 0	(0 — 0)	0		
	PK 1	— 3			
③ 13:10	本郷北フット ポール	3 (3 — 0)	0	おおぞらサッ カークラブ	(6, 4, 5, ①負)
④ 14:00	F C 朱雀	16 (6 — 0)	0	HOKUTO中央 F C	(2, 3, 1, ②負)

第1日 (10月13日) 1回戦・2回戦

第26会場 城見ヶ丘運動公園

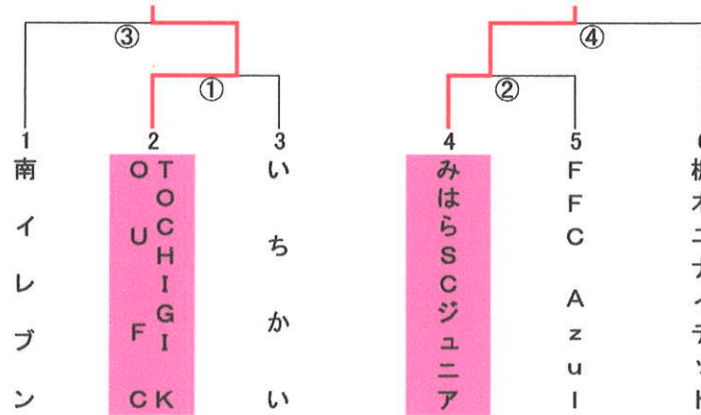

(主, 副, 副, 4th)

① 11:30	TOCHIGI KO U F C	5 (1 — 0)	0	いちか	(4, 5, 6, 1)
② 12:20	みはらSCジュ ニア	0 (0 — 0)	0	FFC Azul	(1, 2, 3, 6)
	延長 2	(1 — 1)	1		
		— 0			
③ 13:10	南イレブ	0 (0 — 1)	1	TOCHIGI KO U F C	(6, 4, 5, ①負)
④ 14:00	みはらSCジュ ニア	4 (1 — 0)	1	栃木ユナイテッ ド	(2, 3, 1, ②負)

第1日 (10月13日) 1回戦・2回戦

第27会場 高根沢西小

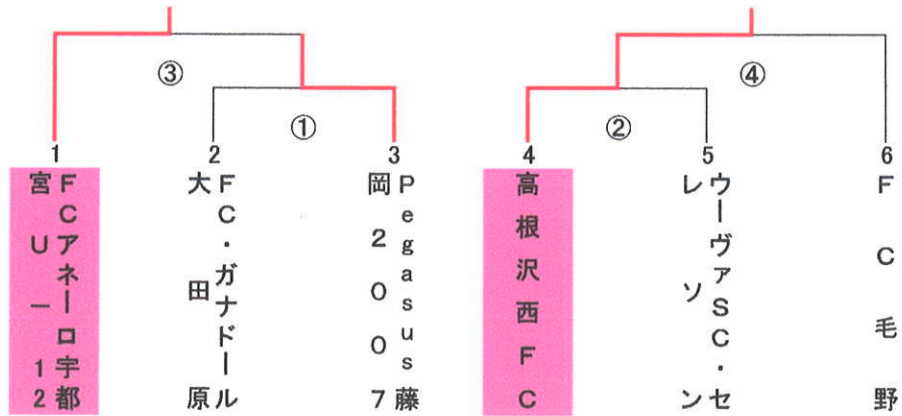

					(主, 副, 副, 4th)
① 11:30	FC・ガナドール 大田原	0	(0 - 3) (0 - 1)	4 Pegasus 藤岡 2 0 0 7	(4, 5, 6, 1)
② 12:20	高根沢西 FC	2	(2 - 0) (0 - 0)	0 ウーヴァSC・セ レソ	(1, 2, 3, 6)
③ 13:10	FCアネーロ宇 都宮 U-12	0	(0 - 0) (0 - 0)	0 Pegasus 藤岡 2 0 0 7	(6, 4, 5, ①負)
	延長	0	(0 - 0)	0	
	PK		4 - 2		
④ 14:00	高根沢西 FC	1	(0 - 1) (1 - 0)	1 F C 毛 野	(2, 3, 1, ②負)
	延長	0	(0 - 0)	0	
	PK		4 - 2		

第1日 (10月13日) 1回戦・2回戦

第28会場 益子南公園

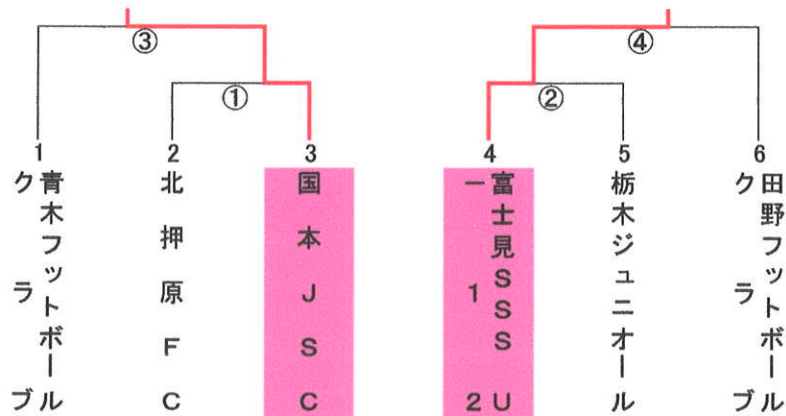

					(主, 副, 副, 4th)
① 11:30	北押原 FC	0	(0 - 0) (0 - 1)	1 国本 J S C	(4, 5, 6, 1)
② 12:20	富士見 SSS U-12	8	(5 - 0) (3 - 0)	0 栃木ジュニ オール	(1, 2, 3, 6)
③ 13:10	青木フットボ ルクラブ	0	(0 - 2) (0 - 0)	2 国本 J S C	(6, 4, 5, ①負)
④ 14:00	富士見 SSS U-12	3	(2 - 0) (1 - 0)	0 田野フットボ ルクラブ	(2, 3, 1, ②負)

第1日 (10月13日) 1回戦・2回戦

第29会場 グリーン・サブグラン

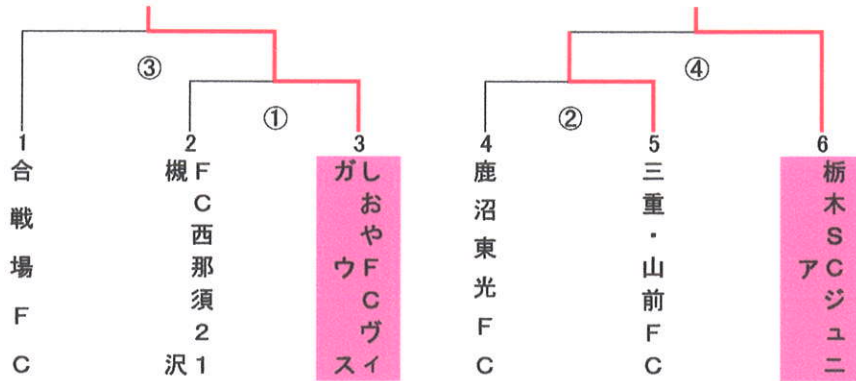

					(主, 副, 副, 4th)
① 11:30	FC西那須21 槻 沢	0 (0 - 0)	0	しおやFCヴ ガウ ス	(4, 5, 6, 1)
	延長	0 (0 - 1)	2		
② 12:20	鹿沼東光FC	0 (0 - 0)	1	三重・山前FC	(1, 2, 3, 6)
		0 (0 - 1)			
③ 13:10	合戦場FC	0 (0 - 1)	1	しおやFCヴ ガウ ス	(6, 4, 5, ①負)
		0 (0 - 0)			
④ 14:00	三重・山前FC	0 (0 - 3)	10	栃木SCジュ ニア	(2, 3, 1, ②負)
		0 (0 - 7)			

第1日 (10月13日) 1回戦・2回戦

第30会場 鬼怒自然センターC

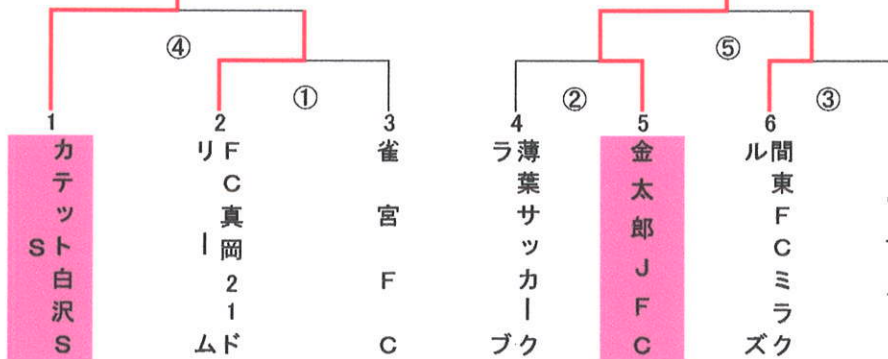

					(主, 副, 副, 4th)
① 11:30	FC真岡21ド リ ー ム	0 (0 - 0)	0	雀 宮 F C	(1, 4, 5, 6)
	延長	1 (1 - 0)	0		
② 12:20	薄葉サッカー ラ ブ	0 (0 - 7)	12	金太郎JFC	(7, 1, 3, 2)
		0 (0 - 5)			
③ 13:10	間東FCミラ ル ズ	3 (2 - 0)	1	FCアラノ	(5, 3, 2, 4)
		1 (1 - 1)			
④ 14:00	カテット白沢SS	1 (0 - 0)	0	FC真岡21ド リ ー ム	(6, 7, 4, 5)
		1 (1 - 0)			
⑤ 14:50	金太郎JFC	0 (0 - 0)	0	間東FCミラ ル ズ	2, ③負, 3, 1
	延長	0 (0 - 0)	0		
	PK	5 - 3			

第1日 (10月13日) 1回戦・2回戦

第31会場 益子北公園多目的

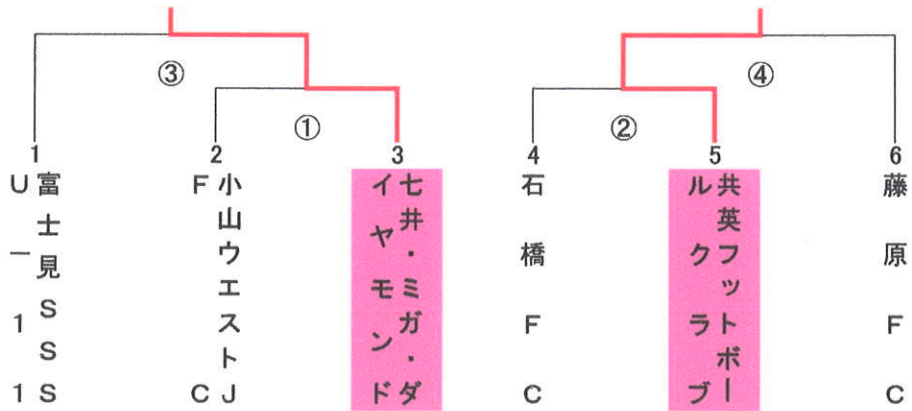

				(主, 副, 副, 4th)
① 11:30	小山ウエスト JFC	0 (0 - 1)	2 七井・ミガ・ダイヤモンド	(4, 5, 6, 1)
② 12:20	石橋 FC	1 (1 - 0)	1 共英フットボールクラブ	(1, 2, 3, 6)
	延長	0 (0 - 0)	0	
	PK	3 - 5		
③ 13:10	富士見 SSS	0 (0 - 2)	6 七井・ミガ・ダイヤモンド	(6, 4, 5, ①負)
	U - 1 1	0 (0 - 4)		
④ 14:00	共英フットボールクラブ	3 (1 - 0)	0 藤原 FC	(2, 3, 1, ②負)
		2 (2 - 0)		

第1日 (10月13日) 1回戦・2回戦

第32会場 白沢グリーンパークA

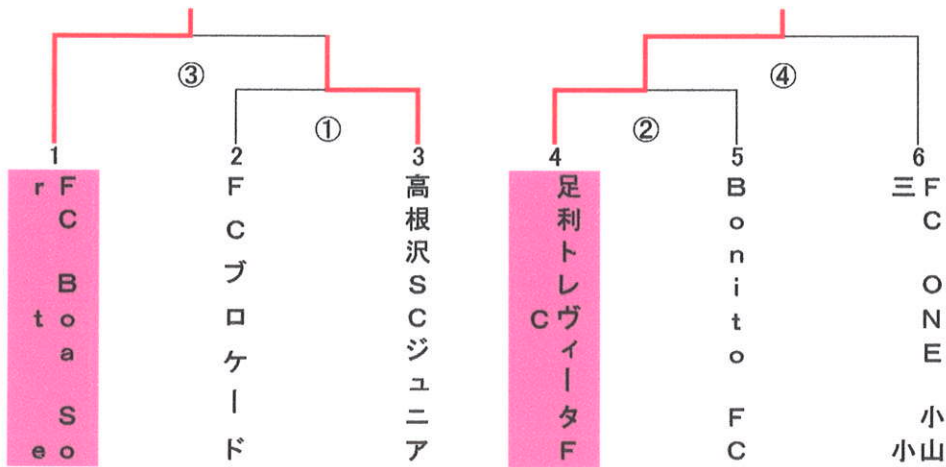

				(主, 副, 副, 4th)
① 11:30	FCプロケード	1 (0 - 1)	2 高根沢SCジュニア	(4, 5, 6, 1)
② 12:20	足利トレヴィータ FC	7 (4 - 0)	0 Bonito FC	(1, 2, 3, 6)
		3 (3 - 0)		
③ 13:10	FC Boa Sor	2 (1 - 0)	1 高根沢SCジュニア	(6, 4, 5, ①負)
	t e	2 (1 - 1)		
④ 14:00	足利トレヴィータ FC	1 (0 - 0)	0 FC ONE 小山	(2, 3, 1, ②負)
		1 (1 - 0)		

第2日 (10月20日) 3回戦・4回戦

第1会場 那珂川河畔公園サッカー場

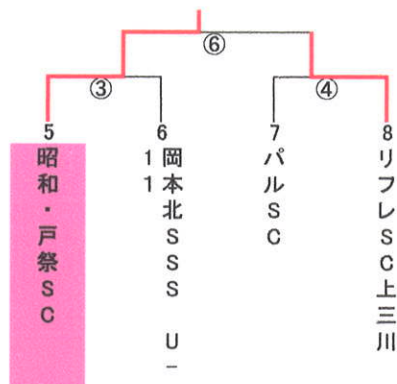
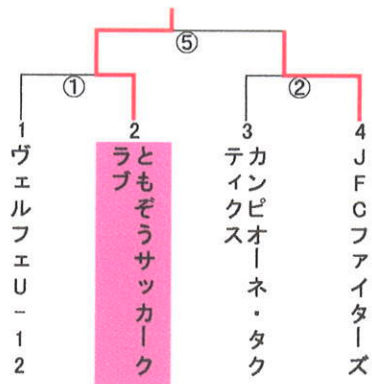

① 9:00	ヴェルフェU-12	0	(0 - 0)	2	ともぞうサッカークラブ	(5, 6, 7, 8)
② 9:50	カンピオーネータクティクス	0	(0 - 3)	6	JFCファイターズ	(8, 5, 6, 7)
③ 10:40	昭和・戸祭SC	7	(5 - 0)	0	岡本北SSS U-11	(1, 2, 3, 4)
④ 11:30	パルSC	1	(1 - 1)	2	リフレSC上三川	(4, 1, 2, 3)
⑤ 12:20	ともぞうサッカークラブ	2	(2 - 0)	2	JFCファイターズ	(7, 8, 5, 6)
	延長	1	(1 - 0)	0		
⑥ 13:10	昭和・戸祭SC	1	(1 - 0)	0	リフレSC上三川	(3, 4, 1, 2)

第2日 (10月20日) 3回戦・4回戦

第2会場 けやき台サッカー場B

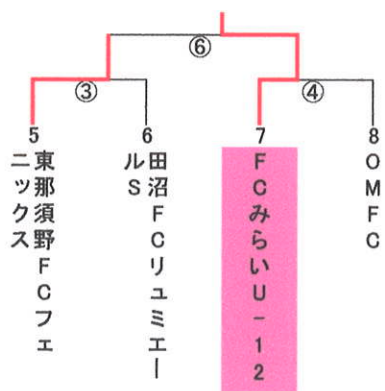
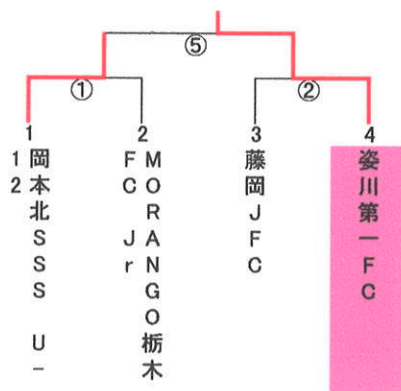

① 9:00	岡本北SSS U-12	3	(2 - 0)	1	MORANGO栃木FC Jr	(5, 6, 7, 8)
② 9:50	藤岡JFC	1	(1 - 0)	4	姿川第一FC	(8, 5, 6, 7)
③ 10:40	東那須野FC フェニックス	2	(1 - 0)	0	田沼FCリュミエール	(1, 2, 3, 4)
④ 11:30	FCみらいU-12	2	(1 - 0)	0	OMFC	(4, 1, 2, 3)
⑤ 12:20	岡本北SSS U-12	1	(1 - 0)	1	姿川第一FC	(7, 8, 5, 6)
	延長	0	(0 - 0)	0		
	PK	3	(3 - 4)			
⑥ 13:10	東那須野FC フェニックス	1	(1 - 0)	3	FCみらいU-12	(3, 4, 1, 2)

第2日 (10月20日) 3回戦・4回戦

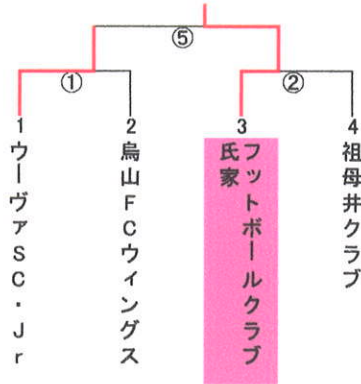

第3会場 けやき台サッカー場A

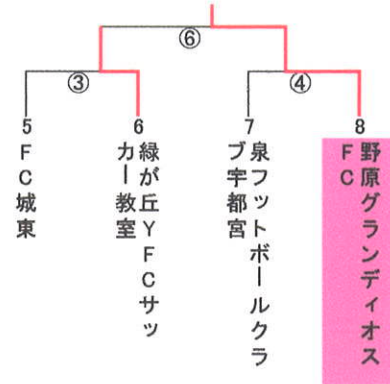

① 9:00	ウーヴァSC・Jr	1	(0 - 0)	0	烏山FCウイングス	(主, 副, 副, 4th)
② 9:50	氏家フットボールクラブ	1	(0 - 0)	0	祖母井クラブ	(5, 6, 7, 8)
③ 10:40	FC城東	0	(0 - 1)	4	緑が丘YFCサッカー教室	(8, 5, 6, 7)
④ 11:30	泉フットボールクラブ宇都宮 延長	1 0	(1 - 0) (0 - 1)	1	野原グランディオスFC	(1, 2, 3, 4)
⑤ 12:20	ウーヴァSC・Jr	0	(0 - 1)	1	氏家フットボールクラブ	(4, 1, 2, 3)
⑥ 13:10	緑が丘YFCサッカー教室	0	(0 - 4)	7	野原グランディオスFC	(7, 8, 5, 6)

第2日 (10月20日) 3回戦・4回戦

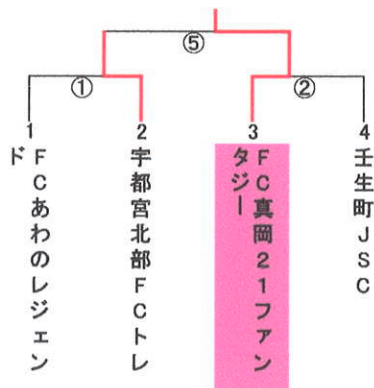

第4会場 石井緑地グラウンド⑤

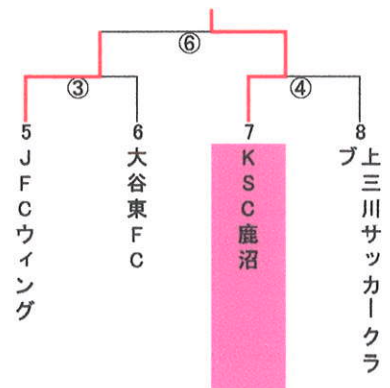

① 9:00	FCあわのレジエン	0	(0 - 2)	3	宇都宮北部FCトレ	(主, 副, 副, 4th)
② 9:50	FC真岡21ファンタジー	2	(1 - 0)	0	壬生町JSC	(5, 6, 7, 8)
③ 10:40	JFCウイング 延長 PK	3 0 2	(2 - 1) (1 - 2) (0 - 0)	3 0 0	大谷東FC	(8, 5, 6, 7)
④ 11:30	KSC鹿沼	4	(1 - 0)	0	上三川サッカークラブ	(1, 2, 3, 4)
⑤ 12:20	宇都宮北部FC	0	(0 - 0)	2	FC真岡21ファンタジー	(4, 1, 2, 3)
⑥ 13:10	JFCウイング	1	(0 - 3)	3	KSC鹿沼	(7, 8, 5, 6)

第2日 (10月20日) 3回戦・4回戦

第5会場 石井緑地グランド⑥

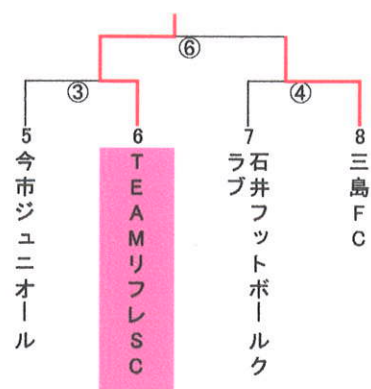
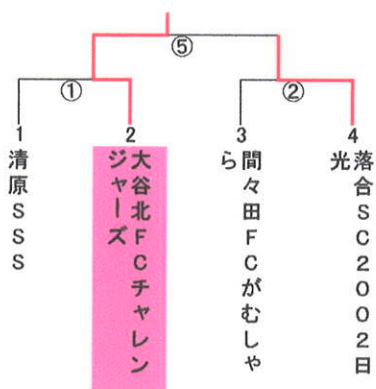

① 9:00	清原SSS	1	(1 - 2)	4	大谷北FCチャレンジャーズ	(主, 副, 副, 4th)
② 9:50	間々田FCがむしや	0	(0 - 0)	1	落合SC2002日光	(5, 6, 7, 8)
③ 10:40	今市ジュニオール	0	(0 - 1)	4	TEAM'リフレSC	(8, 5, 6, 7)
④ 11:30	石井フットボールクラブ	1	(1 - 2)	2	三島FC	(1, 2, 3, 4)
⑤ 12:20	大谷北FCチャレンジャーズ	4	(1 - 0)	0	落合SC2002日光	(4, 1, 2, 3)
⑥ 13:10	TEAM'リフレSC	4	(3 - 0)	0	三島FC	(7, 8, 5, 6)

第2日 (10月20日) 3回戦・4回戦

第6会場 鬼怒川運動公園北

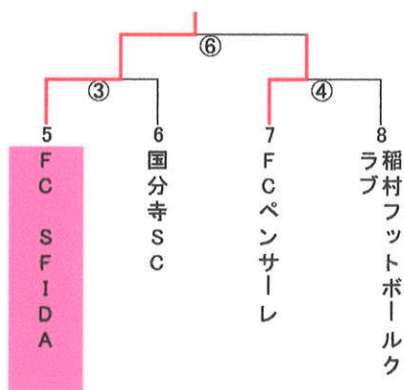
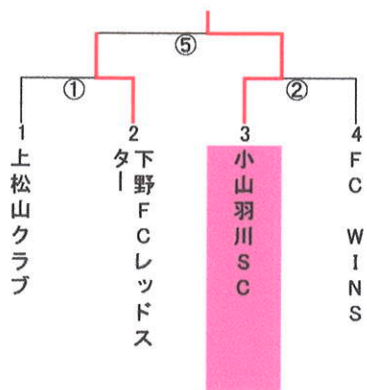

① 9:00	上松山クラブ	1	(1 - 1)	2	下野FCレッドスター	(主, 副, 副, 4th)
② 9:50	小山羽川SC	7	(3 - 0)	0	FC WINS	(5, 6, 7, 8)
③ 10:40	FC SFIDA	2	(0 - 0)	0	国分寺SC	(8, 5, 6, 7)
④ 11:30	FCペンサーレ	2	(0 - 1)	2	稲村フットボールクラブ	(1, 2, 3, 4)
	延長 PK	0	(0 - 0)	0		(4, 1, 2, 3)
		4	(0 - 0)	0		
		4	(0 - 3)	0		
⑤ 12:20	下野FCレッドスター	1	(0 - 1)	2	小山羽川SC	(7, 8, 5, 6)
⑥ 13:10	FC SFIDA	2	(0 - 0)	0	FCペンサーレ	(3, 4, 1, 2)

第2日 (10月20日) 3回戦・4回戦

第7会場 上の原緑地公園A

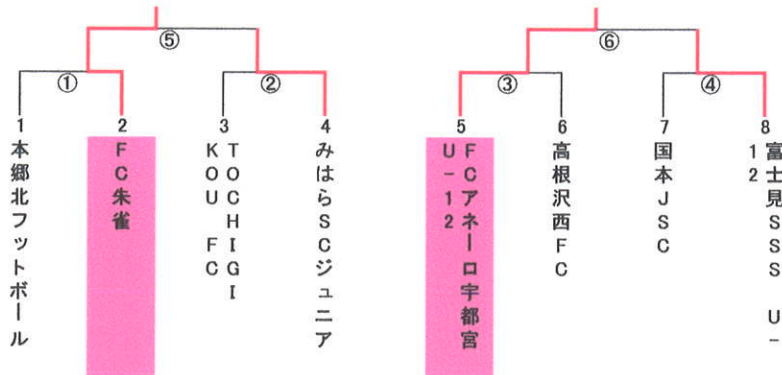

Round	Time	Home Team	Score	Away Team	Notes
①	9:00	本郷北フットボール	0 (0-3) 0 (0-4)	FC朱雀	(主, 副, 副, 4th) (5, 6, 7, 8)
②	9:50	TOCHIGI KOU FC	0 (0-0) 0 (0-0) 延長 0 (0-0)	みはらSCジュニア	(8, 5, 6, 7) 1
③	10:40	FCアネーロ宇都宮U-12	4 (1-0) 3 (3-0)	高根沢西FC	(1, 2, 3, 4) 0
④	11:30	国本JSC	0 (0-0) 0 (0-7)	富士見SSS U-12	(4, 1, 2, 3) 7
⑤	12:20	FC朱雀	4 (1-0) 3 (3-0)	みはらSCジュニア	(7, 8, 5, 6) 0
⑥	13:10	FCアネーロ宇都宮U-12	2 (0-0) 2 (2-0)	富士見SSS U-12	(3, 4, 1, 2) 0

第2日 (10月20日) 3回戦・4回戦

第8会場 上の原緑地公園B

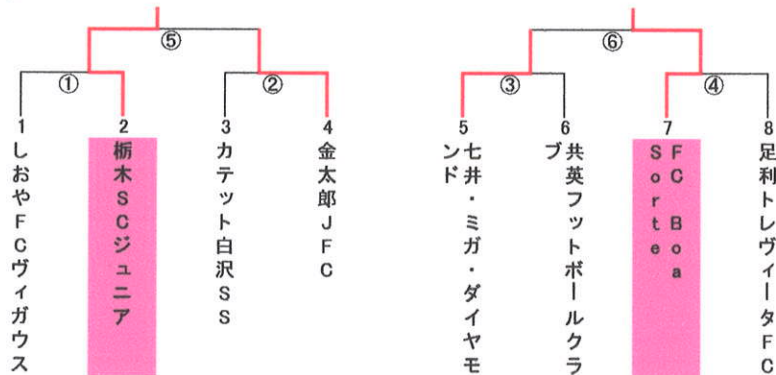

Round	Time	Home Team	Score	Away Team	Notes
①	9:00	しおやFCヴィガウス	0 (0-0) 0 (0-6)	栃木SCジュニア	(主, 副, 副, 4th) (5, 6, 7, 8)
②	9:50	カテット白沢SS	0 (0-1) 0 (0-1)	金太郎JFC	(8, 5, 6, 7) 2
③	10:40	七井・ミガ・ダイヤモンド	1 (0-1) 1 (1-0) 延長 0 (0-0) PK 4-2	共英フットボールクラブ	(1, 2, 3, 4) 1
④	11:30	FC Boa Sorte	2 (1-0) 1 (1-0)	足利トレヴィータFC	(4, 1, 2, 3) 0
⑤	12:20	栃木SCジュニア	4 (1-0) 3 (3-0)	金太郎JFC	(7, 8, 5, 6) 0
⑥	13:10	七井・ミガ・ダイヤモンド	0 (0-3) 0 (0-1)	FC Boa Sorte	(3, 4, 1, 2) 4

第3日 (10月26日) 5回戦・準々決勝

第1会場 石井緑地グラウンド①

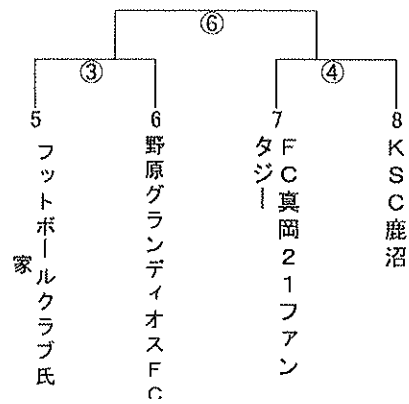
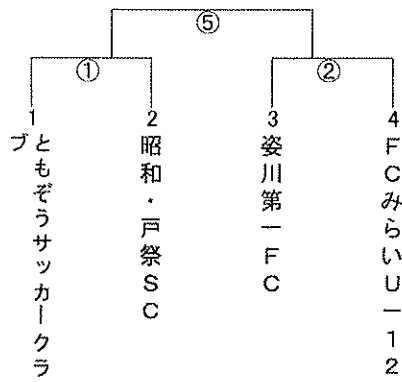

(主, 副, 副, 4th) 戦評

①	9:00	ともぞうサッカークラブ	0	(〇)	0	昭和・戸祭SC	(審判委員会)	8
②	9:50	姿川第一FC	0	(〇)	0	FCみらいU-1	(審判委員会)	7
③	10:40	フットボールクラブ家	0	(〇)	0	野原グランディオスFC	(審判委員会)	4
④	11:30	FC真岡21ファン	0	(〇)	0	KSC鹿沼	(審判委員会)	3
⑤	12:20	①勝	0	(〇)	0	②勝	(審判委員会)	6
⑥	13:10	③勝	0	(〇)	0	④勝	(審判委員会)	2

第3日 (10月26日) 5回戦・準々決勝

第2会場 石井緑地グラウンド②

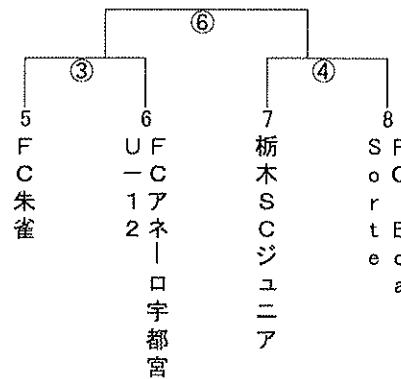
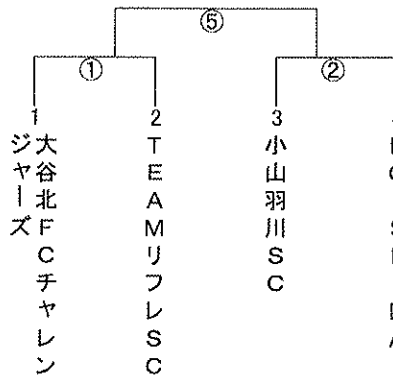

(主, 副, 副, 4th) 戦評

①	9:00	大谷北FCチャレンジーズ	0	(〇)	0	TEAMリフレSC	(審判委員会)	8
②	9:50	小山羽川SC	0	(〇)	0	FC SFIDA	(審判委員会)	7
③	10:40	FC朱雀	0	(〇)	0	FCアネーロ宇都宮U-12	(審判委員会)	4
④	11:30	栃木SCジュニア	0	(〇)	0	FC Boa Sorte	(審判委員会)	3
⑤	12:20	①勝	0	(〇)	0	②勝	(審判委員会)	6
⑥	13:10	③勝	0	(〇)	0	④勝	(審判委員会)	2